

Joker.

Nowe rozdanie kart.





Naszym zdaniem narzędzia nigdy nie zostają odkryte do końca. Dlatego przyjrzeliśmy się jeszcze raz kluczom płaskim.

W rezultacie powstała gama produktów Joker gwarantująca jeszcze większą liczbę rozwiązań problemów związanych z coraz większymi wymaganiami dotyczącymi współczesnych zastosowań w zakresie połączeń śrubowych.



Joker 6004



Joker 6003

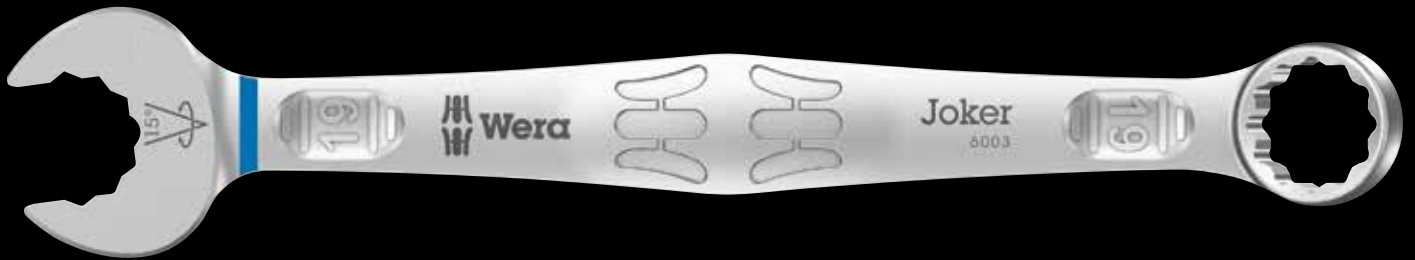

Joker 6002

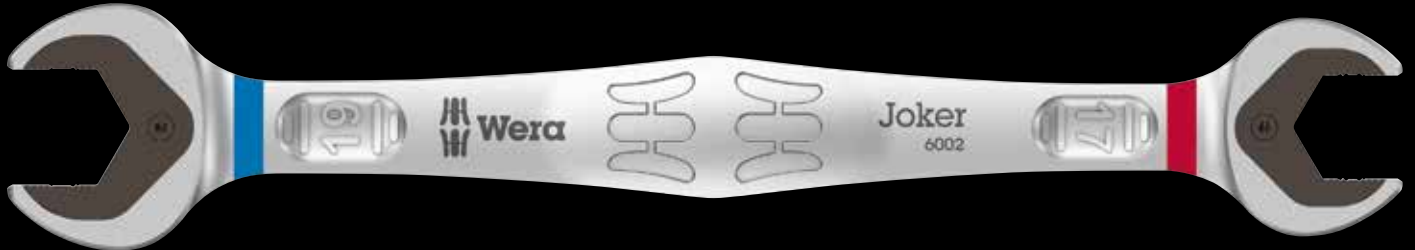

Joker 6001

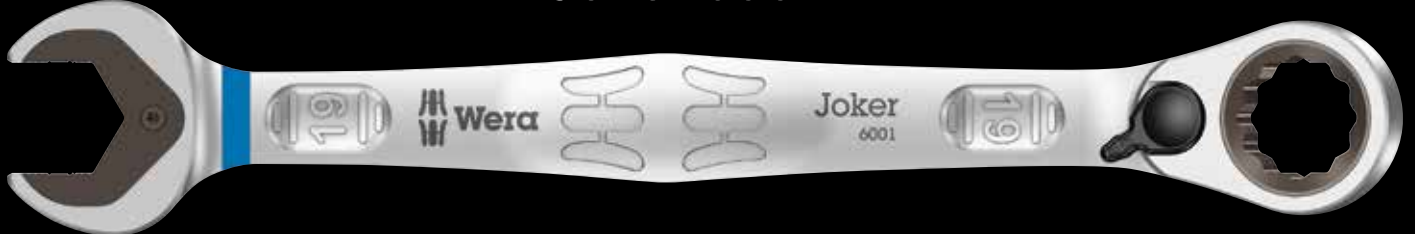

Joker 6000

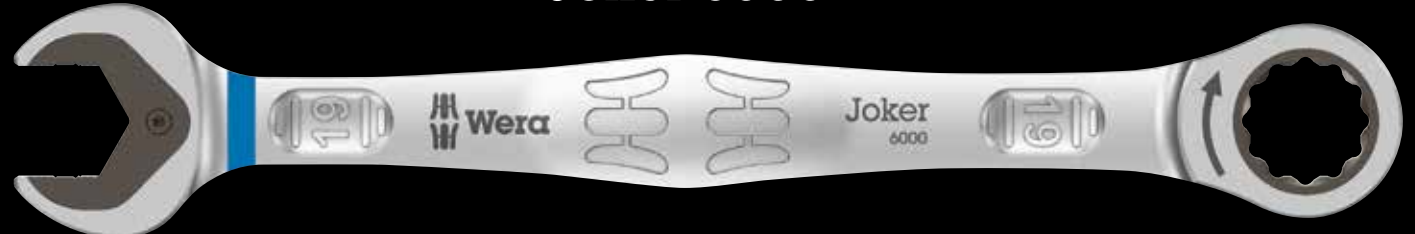

Joker 6004

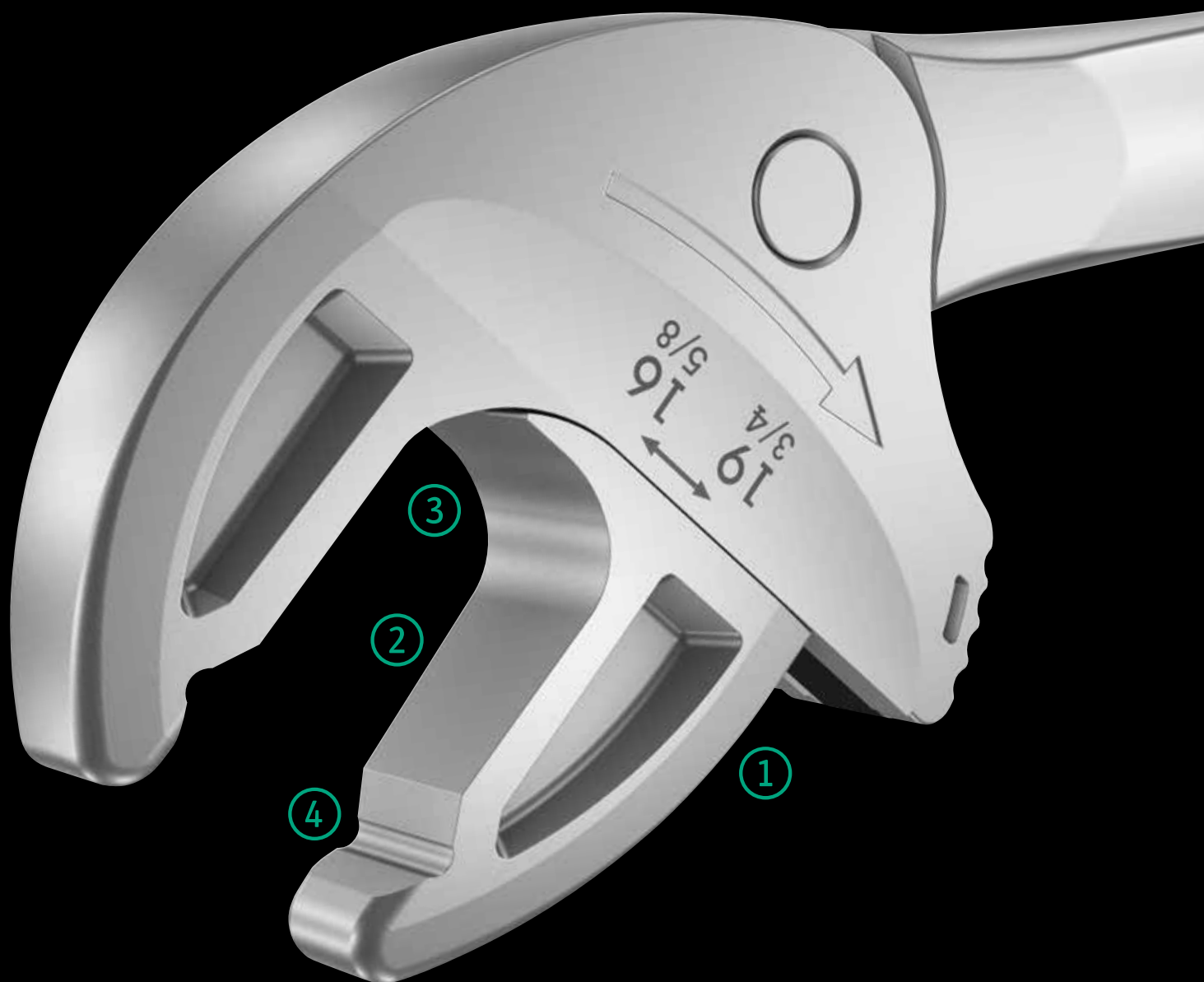

Wielu użytkowników poszukuje uniwersalnego narzędzia do wykonywania połączeń śrubowych o jak najszerszym zakresie zastosowań.

Jedno narzędzie dla wielu wymiarów metrycznych i calowych, które powinno automatycznie dostosowywać się do różnych rozmiarów śrub, umożliwiać bezpieczne osadzenie narzędzia, nie uszkadzać części i zapewniać dużą prędkość pracy.

Nastawny klucz Joker 6004 jest uniwersalnym narzędziem do wykonywania połączeń śrubowych. Bezstopniowo regulowane i równolegle prowadzone szczęki zastępują kilka pojedynczych wymiarów klucza płaskiego. Samoczynne dopasowanie do wymaganej

wielkości po osadzeniu narzędzia na nakrętce sześciokątnej lub śrubie.

Zintegrowany mechanizm dźwigni umożliwia pewne zaciśnięcie szczęk na śrubie sześciokątnej lub nakrętce, co znacznie zmniejsza ryzyko ześlizgnięcia i uszkodzenia.

Mechanizm zapadkowy zapewnia szybką i płynną pracę bez konieczności zdejmowania klucza. Dzięki zastosowaniu pryzm można uzyskać kąt pracy wynoszący tylko 30°.

Konstrukcja jednoramienna w połączeniu z mechanizmem zapadkowym i pryzmami umożliwia pracę nawet w wąskich przestrzeniach.



Joker 6004

1 Automatyczna i bezstopniowa samoczynna regulacja



Klucz płaski Joker 6004 pokrywa wszystkie wymiary w danym obszarze zastosowania dzięki automatycznie i bezstopniowo zaciskającym się szczękom prowadzonym równoległe. Klucz samoczynnie dopasowuje się do wymaganego rozmiaru przy mocowaniu na nakrętce lub śrubie bez potrzeby regulacji.

3 Mechanizm zapadkowy zapewniający szybką pracę



Mechanizm zapadkowy w szczęcie zapewnia szybkie i płynne dokręcanie bez odkładania narzędzia.

2 Praca bez ryzyka uszkodzenia śruby czy nakrętki

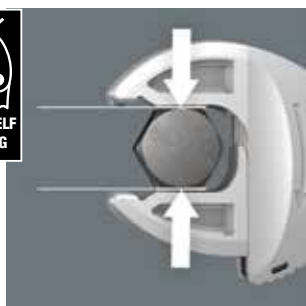

Gładkie, równoległe szczęki Jokera 6004 zapobiegają zaokrągleniu łba nakrętki lub śruby pod wpływem nacisku powierzchniowego, co może mieć miejsce, gdy siła jest przenoszona przez kany nakrętki lub śruby

4 Mniejszy kąt pracy

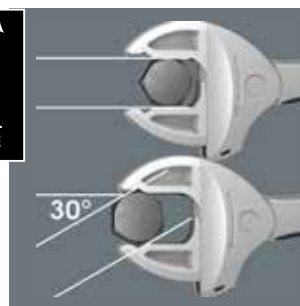

Przemy w szczękach klucza umożliwiają uzyskanie kąta pracy wynoszącego jedynie 30°.

Joker 6004 – asortyment

Samonastawny klucz płaski 6004 Joker XS



Zastosowanie: nakrętki sześciokątne lub śruby z łbem sześciokątnym pod rozmiar klucza 7-10 (metryczny) lub 1/4"-3/8" (calowy)

Wykonanie: samonastawny klucz płaski z mechanizmem zapadkowym; regulowany rozstaw szczęk strony otwartej klucza, gładkie szczęki prowadzone równoległe; kąt pracy 30° dzięki pryzmom rozmieszczonym w szczękach; z otworem do powieszenia

	mm		mm	mm
05020099001 ¹⁾	7-10	1/4"-3/8"	115	7.7

¹⁾W sprzedaży od jesieni 2020

Samonastawny klucz płaski 6004 Joker S



Zastosowanie: nakrętki sześciokątne lub śruby z łbem sześciokątnym pod rozmiar klucza 10-13 (metryczny) lub 7/16"-1/2" (calowy)

Wykonanie: samonastawny klucz płaski z mechanizmem zapadkowym; regulowany rozstaw szczęk strony otwartej klucza, gładkie szczęki prowadzone równoległe; kąt pracy 30° dzięki pryzmom rozmieszczonym w szczękach; z otworem do powieszenia

	mm		mm	mm
05020100001	10-13	7/16"-1/2"	154	10

Samonastawny klucz płaski 6004 Joker L



Zastosowanie: nakrętki sześciokątne lub śruby z łbem sześciokątnym pod rozmiar klucza 16-19 (metryczny) lub 5/8"-3/4" (calowy)

Wykonanie: samonastawny klucz płaski z mechanizmem zapadkowym; regulowany rozstaw szczęk strony otwartej klucza, gładkie szczęki prowadzone równoległe; kąt pracy 30° dzięki pryzmom rozmieszczonym w szczękach; z otworem do powieszenia

	mm		mm	mm
05020101001	16-19	5/8"-3/4"	224	14

Samonastawny klucz płaski 6004 Joker XXL



Zastosowanie: nakrętki sześciokątne lub śruby z łbem sześciokątnym pod rozmiar klucza 24-32 (metryczny) lub 15/16"-1 1/4" (calowy)

Wykonanie: samonastawny klucz płaski z mechanizmem zapadkowym; regulowany rozstaw szczęk strony otwartej klucza, gładkie szczęki prowadzone równoległe; kąt pracy 30° dzięki pryzmom rozmieszczonym w szczękach; z otworem do powieszenia





	mm		mm	mm
05020102001	24-32	15/16"-1 1/4"	322	20

Samonastawny klucz płaski 6004 Joker M



Zastosowanie: nakrętki sześciokątne lub śruby z łbem sześciokątnym pod rozmiar klucza 13-16 (metryczny) lub 1/2"-5/8" (calowy)

Wykonanie: samonastawny klucz płaski z mechanizmem zapadkowym; regulowany rozstaw szczęk strony otwartej klucza, gładkie szczęki prowadzone równoległe; kąt pracy 30° dzięki pryzmom rozmieszczonym w szczękach; z otworem do powieszenia

				
	mm		mm	mm
05020103001 ¹⁾	13-16	1/2"-5/8"	188	12.4

¹⁾W sprzedaży od jesieni 2020



Joker 6003

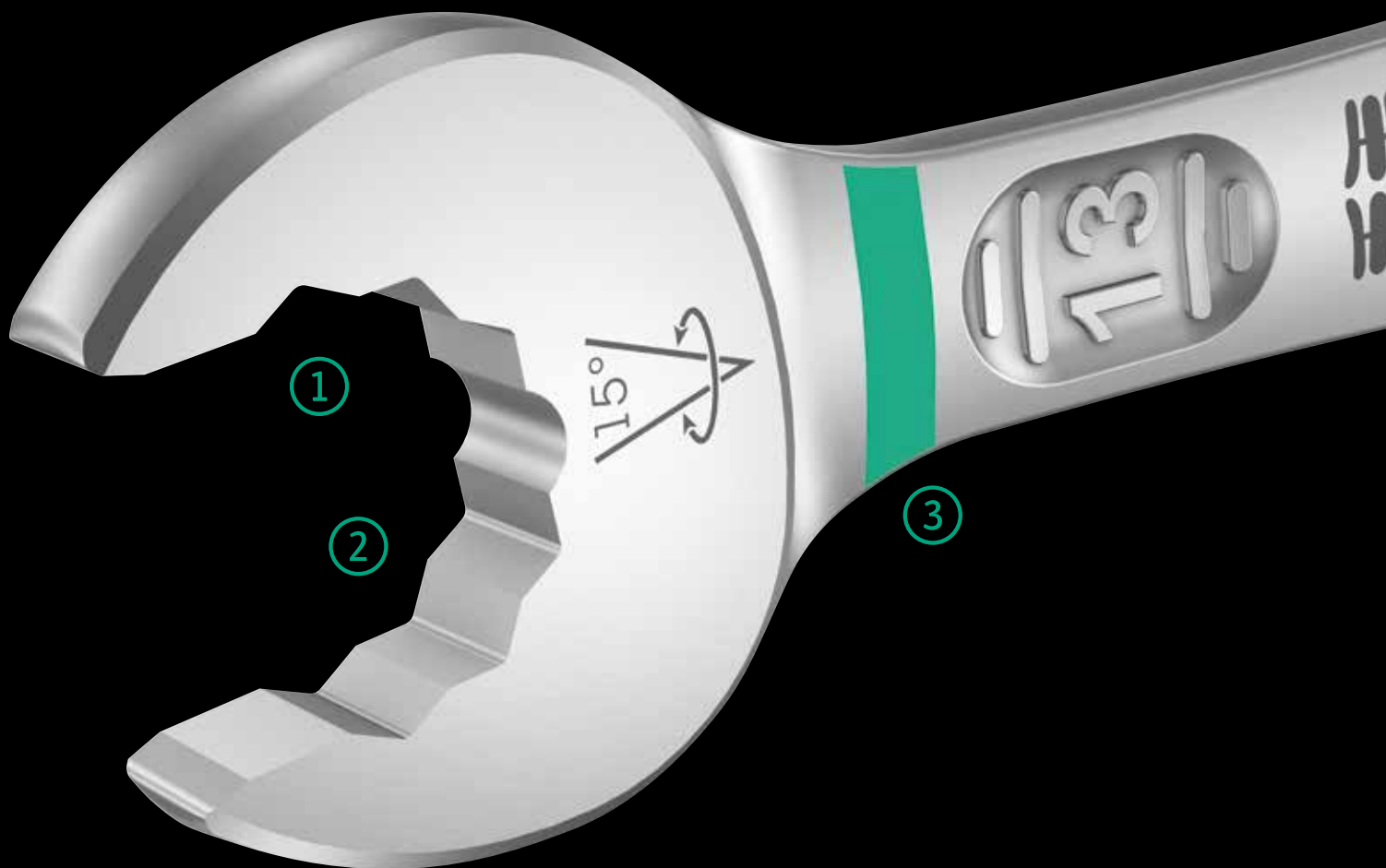

Ponieważ coraz więcej jest sytuacji, w których przestrzeń montażowa jest bardzo ograniczona, potrzebne są narzędzia, za pomocą których użytkownicy będą mogli z powodzeniem pracować również w takich warunkach. Wąskie przestrzenie montażowe wymagają dodatkowych punktów osadzenia dla narzędzi. Czy zatem klucze płaskie można modyfikować w taki sposób, aby zwiększyć możliwości mocowania narzędzia?

Połączenie szczęki odchylonej pod kątem $7,5^\circ$ i podwójnej geometrii sześciokątnej podwaja liczbę punktów osadzenia. Podczas kilkakrotnie powtarzanych obrotów o 180° wokół osi wzdłużnej możliwe jest osadzenie klucza co 15° na nakrętce lub łbie śruby.

Klucz Joker 6003 z przemyślaną geometrią szczęk znacznie rozszerza zakres zastosowań w wąskich przestrzeniach. Joker 6003 automatycznie odnajduje odpowiedni punkt podparcia po każdym obrocie.

Smukła, a jednocześnie wytrzymała strona oczkowa klucza jest odchylona pod kątem 15° w stosunku do osi narzędzia. Wysokiej jakości powierzchnia zapewnia bardzo dobrą i długotrwałą ochronę antykorozyjną.

System wyszukiwania narzędzi Wera „Take it easy”: system oznaczenia kolorystycznego kluczy według rozmiaru.



1 Do pracy w wąskich przestrzeniach



Klucz oczkowy Joker 6003 ze specjalną geometrią szczęk dzięki odchylonej o 7,5° stronie otwartej i podwójnej geometrii sześciokątnej dwukrotnie zwiększa możliwości osadzenia narzędzia podczas kilkukrotnie powtarzanych obrotów o 180° wokół osi wzdłużnej. Co 15° można osadzić narzędzie na nakrętce lub łbie śrub. Joker 6003 automatycznie odnajduje odpowiedni punkt podparcia po każdym obrocie.

na nakrętce lub łbie śrub. Joker 6003 automatycznie odnajduje odpowiedni punkt podparcia po każdym obrocie.

3 System wyszukiwania narzędzi Wera „Take it easy“

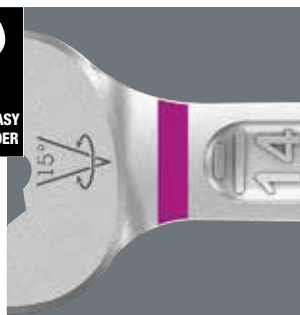

System wyszukiwania narzędzi „Take it easy“ z oznaczeniem kolorystycznym rozmiarów ułatwia i przyspiesza odnajdywanie właściwego narzędzia. System identyfikacji rozmiaru narzędzi do śrub z gniazdem sześciokątnym (klucze trzpieniowe, klucze nasadowe Zyklop z grotami), śrub i nakrętek sześciokątnych (klucz płaski Joker,

klucze nasadowe Zyklop z funkcją przytrzymywania) i śrub z profilem TORX® (klucze trzpieniowe, klucze nasadowe Zyklop z grotami).

2 Dla kąta odchylenia mniejszego niż 30°



Dzięki odchylonej o 7,5° stronie otwartej klucza, podwójnej geometrii sześciokątnej i odpowiedniemu sposobowi zastosowania (osadzenie- pokręcanie – obrót – ponowne osadzenie- pokręcanie – obrót itd.) można również pracować w przestrzeniach, które umożliwiają kąt odchylenia mniejszy niż 30°.

4 Odchylona strona oczkowa klucza

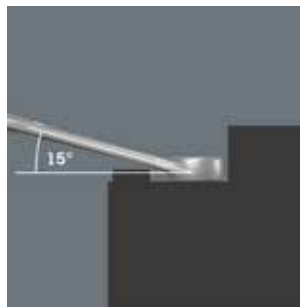

Strona oczkowa jest ustawiona pod kątem 15° w stosunku do osi narzędzia, aby zapobiec obrażeniom ciała.

Joker 6003 – asortyment

Klucz płasko-oczkowy 6003 Joker

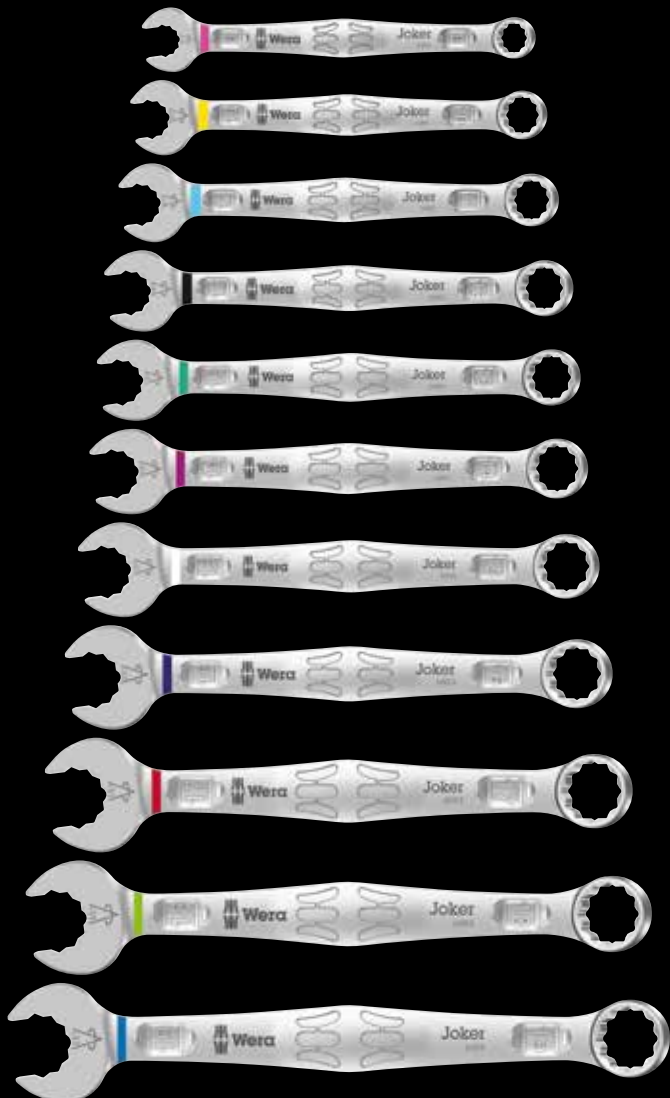

Zastosowanie: nakrętki sześciokątne lub śruby z łbem sześciokątnym

Wykonanie: klucz płasko-oczkowy; strona otwarta odchylona pod kątem 7,5°; strona oczkowa odchylona pod kątem 15°; system wyszukiwania narzędzi Wera „Take it easy“; system oznaczenia kolorystycznego kluczy według rozmiaru.

	mm	mm	mm	mm	mm	
05020200001		8	115	19	4,5	12,5
05020201001		10	125	22	5	15
05020202001		11	135	24,5	5	17
05020203001		12	148	26	5,5	18
05020204001		13	160	27	6	19
05020205001		14	167	29	6	20
05020206001		15	174	32	6	22
05020207001		16	182	35	6,5	23
05020208001		17	190	38	6,5	24,5
05020209001		18	210	39	7,5	26
05020210001		19	230	42	7,5	27,5

Zestaw kluczy płasko-oczkowych 6003 Joker 5 Set 1

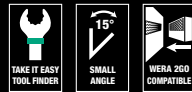

Zestaw kluczy płasko-oczkowych, strona płaska odchylona pod kątem 7,5°

5-częściowy
W wytrzymałym etui

05020230001	6003 Joker	1x 8x115; 1x 10x125; 1x 13x160; 1x 17x190; 1x 19x230

Zestaw kluczy płasko-oczkowych 6003 Joker 11 Set 1



Zestaw kluczy płasko-oczkowych, strona płaska odchylona pod kątem 7,5°

11-częściowy
W wytrzymałym etui

05020231001	6003 Joker	1x 8x115; 1x 10x125; 1x 11x135; 1x 12x148; 1x 13x160; 1x 14x167; 1x 15x174; 1x 16x182; 1x 17x190; 1x 18x210; 1x 19x230

Klucz płasko-oczkowy 6003 Joker, stalowy

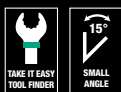

Zastosowanie: nakrętki sześciokątne lub śruby z łbem sześciokątnym

Wykonanie: klucz płasko-oczkowy; strona otwarta odchylona pod kątem 7,5°; strona oczkowa odchylona pod kątem 15°; system wyszukiwania narzędzi Wera „Take it easy”; system oznaczenia kolorystycznego kluczy według rozmiaru.

		mm	mm	mm	mm	
05020211001		5/16"	115	19	4,5	12,5
05020212001		3/8"	125	22	5	15
05020213001		7/16"	135	24,5	5	17
05020214001		1/2"	160	26	6	19
05020215001		9/16"	167	29	6	20
05020216001		5/8"	182	35	6,5	23
05020217001		11/16"	210	40	7,5	26
05020218001		3/4"	230	42	7,5	27,5

Zestaw kluczy płasko-oczkowych 6003 Joker 5 Imperial Set 1, stalowych



Zestaw kluczy płasko-oczkowych, strona otwarta odchylona pod kątem 7,5°

5-częściowy

W wytrzymałym etui

05020240001		
6003 Joker Imperial	1x 5/16"x115; 1x 3/8"x125; 1x 1/2"x160; 1x 9/16"x167; 1x 3/4"x230	

Zestaw kluczy płasko-oczkowych 6003 Joker 8 Imperial Set 1, stalowych



Zestaw kluczy płasko-oczkowych, strona płaska odchylona pod kątem 7,5°

8-częściowy

W wytrzymałym etui

05020241001		
6003 Joker Imperial	1x 5/16"x115; 1x 3/8"x125; 1x 7/16"x135; 1x 1/2"x160; 1x 9/16"x167; 1x 5/8"x182; 1x 11/16"x210; 1x 3/4"x230	

Joker 6002

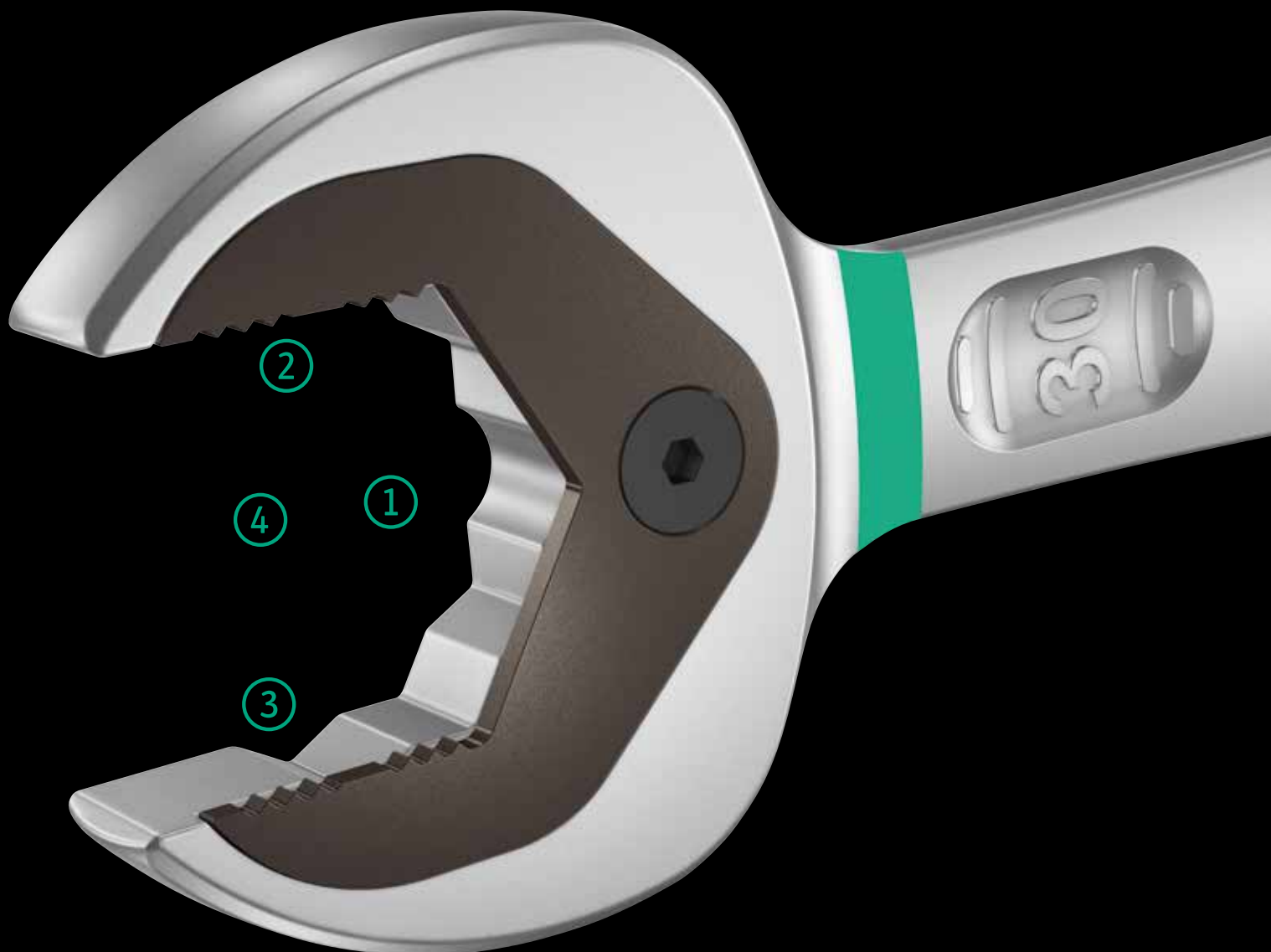

Wysokiej jakości metryczny klucz płaski dwustronny. Funkcja przytrzymywania z metalową płytką zmniejszającą ryzyko zgubienia śruby lub nakrętki.

Bardzo twarde ząbki wymiennej płytki zabezpieczają śruby i nakrętki oraz zmniejszają ryzyko ześlizgiwania się klucza. Wbudowany ogranicznik zapobiega ześlizgiwaniu się klucza z łba śruby i umożliwia przenoszenie wysokich momentów obrotowych. Podwójny profil sześciokątny zapewnia doskonałe połączenie kształtowe między kluczem a

śrubą bądź nakrętką, zmniejszając tym samym ryzyko ześlizgiwania. Kąt pracy 30° eliminuje czasochłonne obracanie klucza przy pokręcaniu. Specjalna geometria zapewniająca przenoszenie wysokich momentów obrotowych i wysoką wytrzymałość na zginanie.

Klucz płaski dwustronny Joker sprawdza się doskonale do kontrowania śrub i nakrętek. Z systemem wyszukiwania narzędzi „Take it easy”: oznaczenie kolorystyczne rozmiaru.



1 Funkcją przytrzymywania

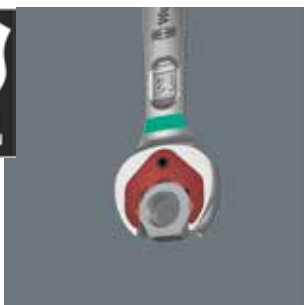

Funkcja przytrzymywania klucza Joker pozwala na bezpieczne przenoszenie nakrętek i śrub bezpośrednio na miejsce montażu, umożliwiając ich szybkie i pewne wkręcenie. W ten sposób skutecznie eliminowane jest ryzyko upuszczenia śruby i nakrętki oraz konieczność ich czasochłonnego szukania.

3 Podwójny profil sześciokątny



zapobiegają ześlizgiwaniu się klucza nawet przy wysokich momentach obrotowych.

Podwójny profil sześciokątny klucza Joker zapewnia doskonałe połączenie kształtowe między kluczem a śrubą bądź nakrętką. Wymienna, hartowana płytka metalowa przymocowana do szczęki klucza Joker wgrza się swoimi bardzo twardymi ząbkami w łeb śruby. Oba rozwiązania

2 Szybszy montaż dzięki ogranicznikowi



znacznie większej siły podczas pokręcania.

Ciągłe nakładanie klucza, poprawianie chwytu, kontrola przykładanej siły, aby uniknąć zranienia podczas pokręcania? To już przeszłość. Ogranicznik umieszczony w główce klucza Joker zapobiega ześlizgiwaniu się klucza z łba śruby. W ten sposób praca staje się łatwiejsza, umożliwiając zastosowanie

4 Niewielki kąt pracy



Połączenie ogranicznika i małego kąta pracy gwarantuje także efektywny montaż złączy rurowych.

Joker oferuje kąt pracy 30° i podwójny profil sześciokątny. Dzięki temu oraz dzięki swojej prostej główce Joker eliminuje całkowicie konieczność obracania klucza. Joker pozwala na odkręcanie, kontrowanie i dokręcanie śrub i nakrętek w sytuacjach, w których tradycyjne narzędzia zawodzą.

Joker 6002 – asortyment

6002 Klucz płaski dwustronny Joker



6000/6002 Joker 6 Set 1 Zestaw kluczy płasko-oczkowych z grzechotką z kluczem płaskim dwustronnym



Zestaw kluczy płasko-oczkowych z grzechotką oraz klucz płaski dwustronny 6-częściowy
W wytrzymałym etui

05020022001		
6000 Joker	1 x 10x159; 1 x 13x177; 1 x 17x224; 1 x 19x246	
6002 Joker Double	1 x 10x13x167; 1 x 17x19x235	

Zastosowanie: do śrub i nakrętek sześciokątnych

Wykonanie: klucz płaski dwustronny

	mm	mm	mm	mm	mm	
05003760001		10	23	13	27	5,5
05003765001		17	37	19	42	8,5
05020260001 ¹⁾		20	48	22	51	10
05020261001 ¹⁾		22	48	24	51	10
05020262001 ¹⁾		24	51	27	60	11
05020263001 ¹⁾		27	63	32	66	12
05020264001 ¹⁾		30	63	32	66	12

¹⁾Dostępne od maja 2020 r.



Joker 6001

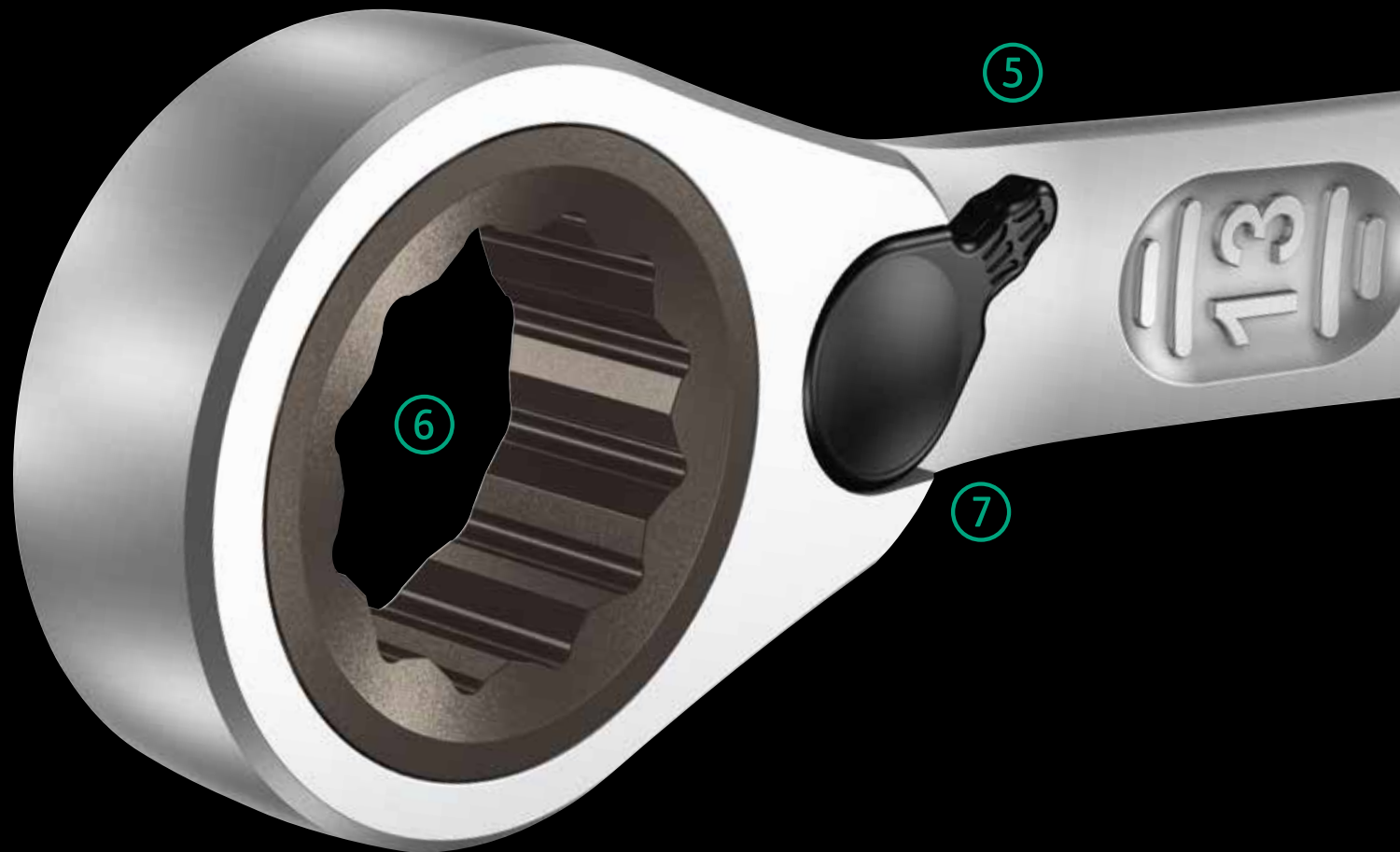

1 Funkcją przytrzymywania

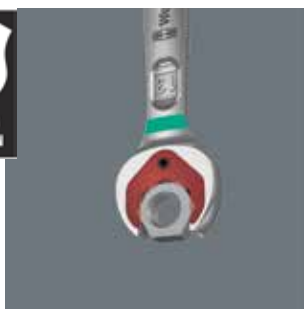

Funkcja przytrzymywania klucza Joker pozwala na bezpieczne przenoszenie nakrętek i śrub bezpośrednio na miejsce montażu, umożliwiając ich szybkie i pewne wkręcenie. W ten sposób skutecznie eliminowane jest ryzyko upuszczenia śruby i nakrętki oraz konieczność ich czasochłonnego szukania.

2 Szybszy montaż dzięki ogranicznikowi



Ciągłe nakładanie klucza, poprawianie chwytu, kontrola przykładanej siły, aby uniknąć zranienia podczas pokręcania? To już przeszłość. Ogranicznik umieszczony w główce klucza Joker zapobiega ześlizgnięciu się klucza z łba śruby. W ten sposób praca staje się łatwiejsza, umożliwiając zastosowanie

znacznie większej siły podczas pokręcania.

5 Joker Switch



Kierunek pracy grzechotki z drobną podziałką można łatwo zmieniać za pomocą przełącznika.

6 Grzechotka drobnozębna



Grzechotka w kluczu oczkowym posiada drobną podziałkę z 80 zębami, zapewniając maksymalną elastyczność nawet w wąskich przestrzeniach.

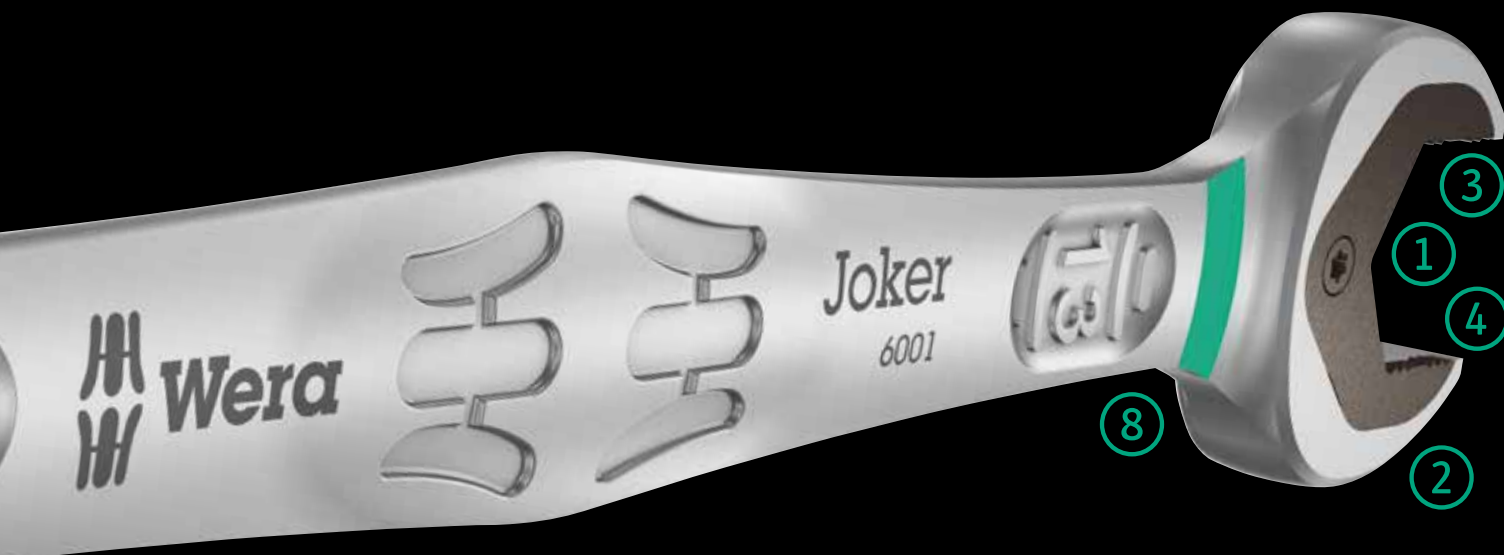

Klucz płasko-oczkowych z odsadzoną grzechołką i przełącznikiem zmiany kierunku pracy. Funkcja przytrzymywania z metalową płytką zmniejszającą ryzyko zgubienia śruby lub nakrętki.

Kąt pracy 30° po stronie oczkowej eliminuje czasochłonne obracanie klucza. Przełączalna grzechołka z niezwykle drobną podziałką (80

zębów) zapewnia maksymalną elastyczność nawet w wąskich przestrzeniach.

Słyszalny, precyzyjny mechanizm grzechołki. Wytrzymały dwuczęściowy element blokujący zapewnia również niezwykle stabilność. Grzechołka odsadzona o 15° gwarantuje niezawodność pracy przy wysokich momentach obrotowych.

3 Podwójny profil sześciokątny



Podwójny profil sześciokątny klucza Joker zapewnia doskonałe połączenie kształtowe między kluczem a śrubą bądź nakrętką. Wymienna, hartowana płytka metalowa przymocowana do szczęki klucza Joker wgrzyza się swoimi bardzo twardymi ząbkami w łeb śruby. Oba rozwiązania

zapobiegają ześlizgiwaniu się klucza nawet przy wysokich momentach obrotowych.

4 Niewielki kąt pracy



Joker oferuje kąt pracy 30° i podwójny profil sześciokątny. Dzięki temu oraz dzięki swojej prostej główce Joker eliminuje całkowicie konieczność obracania klucza. Joker pozwala na odkręcanie, kontrowanie i dokręcanie śrub i nakrętek w sytuacjach, w których tradycyjne narzędzia zawodzą.

Połączenie ogranicznika i małego kąta pracy gwarantuje także efektywny montaż złączy rurowych.

7 Wygięty klucz oczkowy



Część oczkowa klucza jest wygięta względem osi narzędzia pod kątem 15° , aby ułatwić dosuwanie klucza w trudno dostępnych miejscach.

8 System wyszukiwania narzędzi Wera „Take it easy“



System wyszukiwania narzędzi „Take it easy“ z oznaczeniem kolorystycznym rozmiarów ułatwia i przyspiesza odnajdywanie właściwego narzędzia.

Joker 6001 – asortyment

6001 Klucz płasko-oczkowy z grzechotką Joker Switch, z przełącznikiem zmiany kierunku pracy

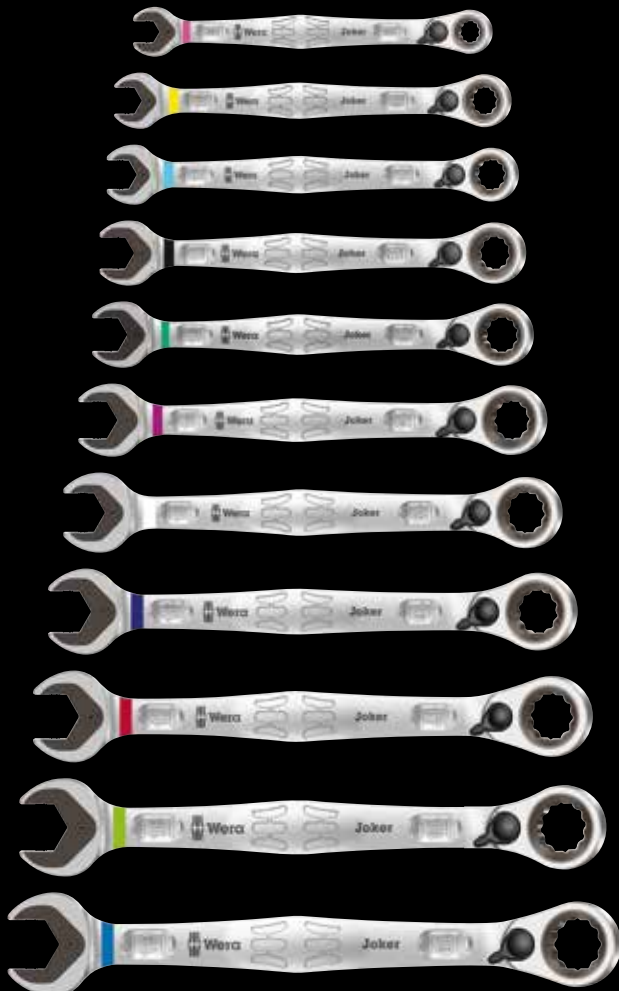

Zastosowanie: do śrub i nakrętek sześciokątnych

Wykonanie: klucz płasko-oczkowy z grzechotką; przełącznik do wygodnej zmiany kierunku pracy; klucz oczkowy wygięty pod kątem 15°

	mm	mm	mm	mm	mm	mm
05020064001	8	144	20,3	5,5	18	7
05020065001	10	159	23	5,5	21,5	7,5
05020066001	11	165	24,3	6,3	22	7,5
05020067001	12	171	26,3	6,6	25	8,5
05020068001	13	179	27,3	7	26	8,5
05020069001	14	187	30	7,5	28	9,5
05020070001	15	199	32	7,8	28,8	9,5
05020071001	16	213	35	8,2	31,7	10,5
05020072001	17	225	37	8,5	33	10,5
05020073001	18	234	39,5	9	34	11
05020074001	19	246	42	9,5	34,7	11

6001 Joker Switch 4 Set 1 Zestaw kluczy płasko-oczkowych z grzechotką



Zestaw kluczy płasko-oczkowych z grzechotką, ze zmianą kierunku pracy

4-częściowy
W wytrzymałym etui

05020090001	
6001 Joker Switch	1x 10x159; 1x 13x179; 1x 17x225; 1x 19x246

6001 Joker Switch 11 Set 1 Zestaw kluczy płasko-oczkowych z grzechotką



Zestaw kluczy płasko-oczkowych z grzechotką, ze zmianą kierunku pracy

11-częściowy
W wytrzymałym etui

05020091001	
6001 Joker Switch	1x 8x144; 1x 10x159; 1x 11x165; 1x 12x171; 1x 13x179; 1x 14x187; 1x 15x199; 1x 16x213; 1x 17x225; 1x 18x234; 1x 19x246

6001 Klucz płasko-oczkowy z grzechotką Joker Switch, z przełącznikiem zmiany kierunku pracy, stalowy



Zastosowanie: do śrub i nakrętek sześciokątnych

Wykonanie: klucz płasko-oczkowy z grzechotką; przełącznik do wygodnej zmiany kierunku pracy; klucz oczkowy wygięty pod kątem 15°

		mm	mm	mm	mm	mm	mm
05020075001		5/16"	144	20,3	5,5	18	7
05020076001		3/8"	159	23	5,5	21,5	7,5
05020077001		7/16"	165	24,3	6,3	22	7,5
05020078001		1/2"	171	26,3	6,6	25	8,5
05020079001		9/16"	187	30	7,5	28	9,5
05020080001		5/8"	213	35	8,2	31,7	10,5
05020081001		11/16"	234	39,5	9	34	11
05020082001		3/4"	246	42	9,5	34,7	11

6001 Joker Switch 4 Imperial Set 1 Zestaw kluczy płasko-oczkowych z grzechotką, stalowy



Zestaw kluczy płasko-oczkowych z grzechotką, ze zmianą kierunku pracy

4-częściowy
W wytrzymałym etui

05020092001	
Joker Switch inch	1 x 7/16"x165; 1 x 1/2"x171; 1 x 9/16"x187; 1 x 3/4"x246

6001 Joker Switch 8 Imperial Set 1 Zestaw kluczy płasko-oczkowych z grzechotką, stalowy



Zestaw kluczy płasko-oczkowych z grzechotką, ze zmianą kierunku pracy

8-częściowy
W wytrzymałym etui

05020093001	
Joker Switch inch	1 x 5/16"x144; 1 x 3/8"x159; 1 x 7/16"x165; 1 x 1/2"x171; 1 x 9/16"x187; 1 x 5/8"x213; 1 x 11/16"x234; 1 x 3/4"x246

Joker 6000

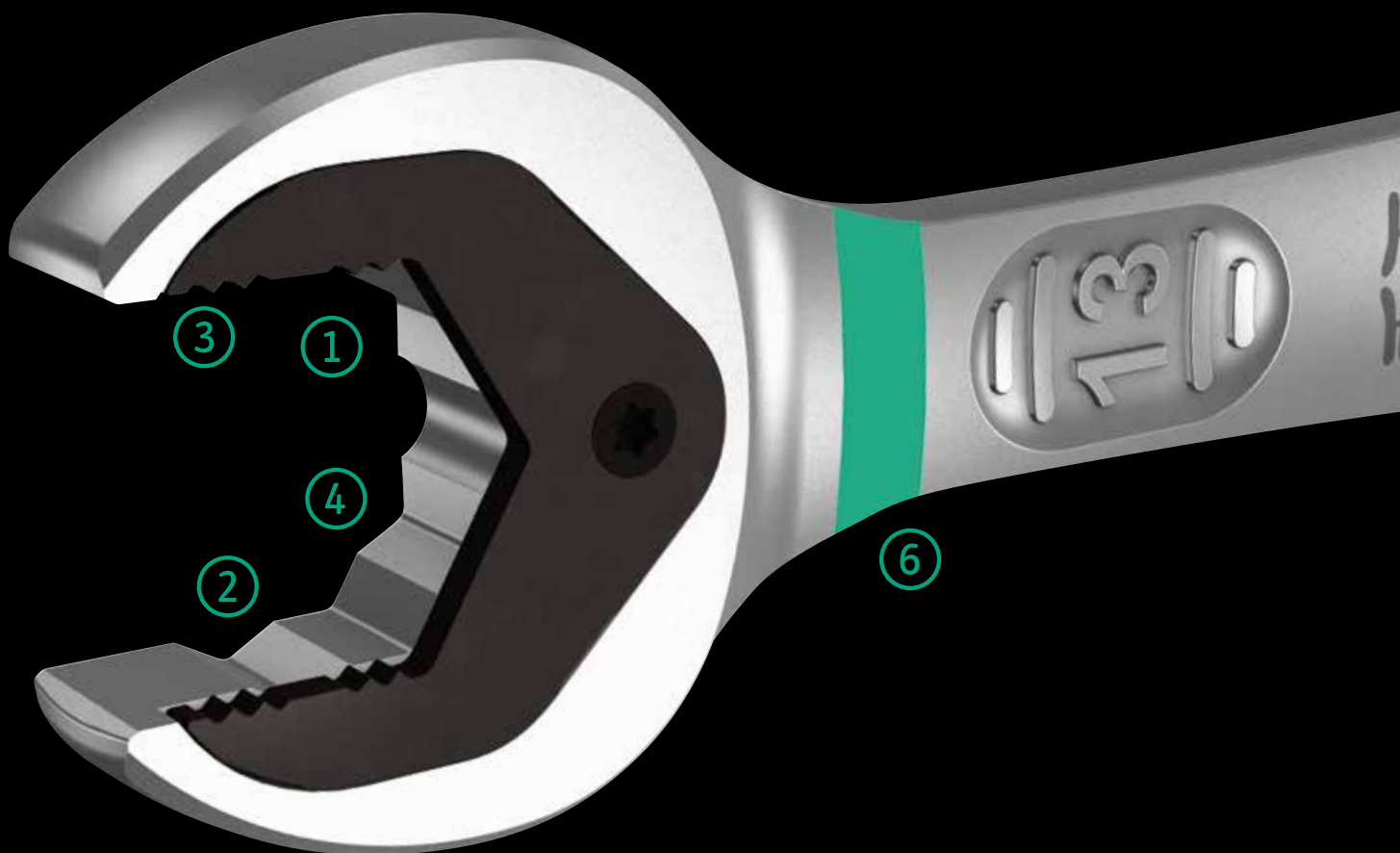

Gdy zaczęliśmy zajmować się kluczami płaskimi, zastanawialiśmy się, dlaczego klucz trzeba ciągle obracać, dlaczego w ogóle jest wygięty, z jakiego powodu śruby ciągle wypadają, a klucz ześlizguje się z łba śruby, kalecząc palce?

Wymyśliliśmy klucz płaski na nowo, uzyskując w rezultacie prawdziwego Jokera, który sprawdza się nawet tam, gdzie inne narzędzia zawodzą.

1 Funkcją przytrzymywania

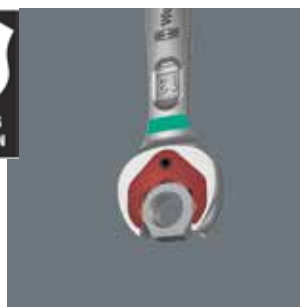

Funkcja przytrzymywania klucza Joker pozwala na bezpieczne przeniesienie nakrętek i śrub bezpośrednio na miejsce montażu, umożliwiając ich szybkie i pewne wkręcenie. W ten sposób skutecznie eliminowane jest ryzyko upuszczenia śruby i nakrętki oraz konieczność ich czasochłonnego szukania.

4 Niewielki kąt pracy



Joker oferuje kąt pracy 30° i podwójny profil sześciokątny. Dzięki temu oraz dzięki swojej prostej główce Joker eliminuje całkowicie konieczność obracania klucza. Joker pozwala na odkręcanie, kontrowanie i dokręcanie śrub i nakrętek w sytuacjach, w których tradycyjne narzędzia zawodzą.



2 Szybszy montaż dzięki ogranicznikowi



znacznie większej siły podczas pokręcania.

Ciągłe nakładanie klucza, poprawianie chwytu, kontrola przykładanej siły, aby uniknąć zranienia podczas pokręcania? To już przeszłość. Ogranicznik umieszczony w główce klucza Joker zapobiega ześlizgiwaniu się klucza z łba śruby. W ten sposób praca staje się łatwiejsza, umożliwiając zastosowanie

3 Podwójny profil sześciokątny



klucza nawet przy wysokich momentach obrotowych.

Podwójny profil sześciokątny klucza Joker zapewnia doskonałe połączenie kształtowe między kluczem a śrubą bądź nakrętką. Wymienna, hartowana płytka metalowa przymocowana do szczęki klucza Joker wgrzyza się swoimi bardzo twardymi ząbkami w łeb śruby. Oba rozwiązania zapobiegają ześlizgiwaniu się

5 Grzechotka drobnozębna



Grzechotka w kluczu oczkowym posiada drobną podziałkę z 80 zębami, zapewniając maksymalną elastyczność nawet w wąskich przestrzeniach.

6 System wyszukiwania narzędzi Wera „Take it easy“



System wyszukiwania narzędzi „Take it easy“ z oznaczeniem kolorystycznym rozmiarów ułatwia i przyspiesza odnajdywanie właściwego narzędzia.

Joker 6000 – asortyment

6000 Klucz płasko-oczkowy z grzechotką Joker

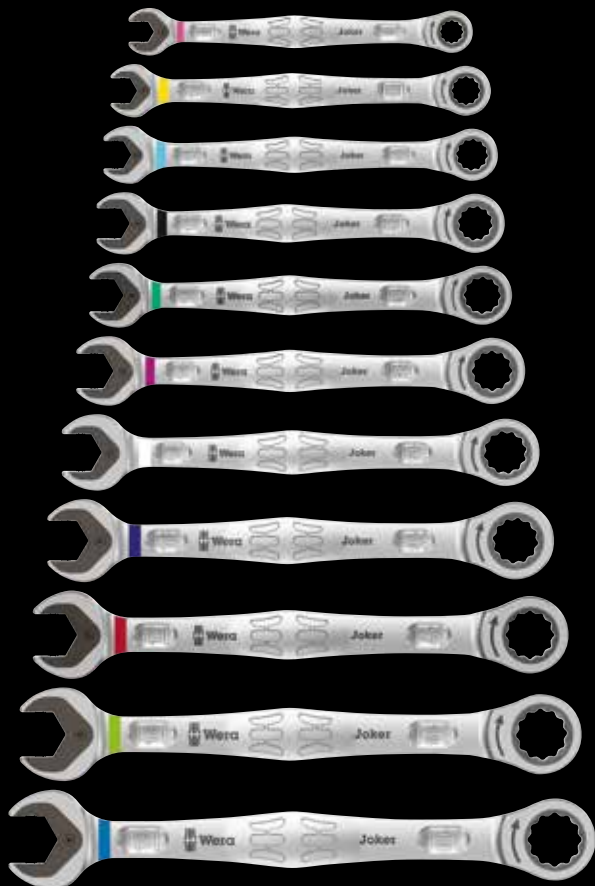

Zastosowanie: do śrub i nakrętek sześciokątnych

Wykonanie: klucz płasko-oczkowy z grzechotką

		mm	mm	mm	mm	mm	mm
05073268001		8	144	20	5,5	18	7
05073270001		10	159	22	5,5	21	7,2
05073271001		11	165	25	6,3	22	7,5
05073272001		12	170,7	26,3	6,6	25	8,5
05073273001		13	177	27,3	7	25	8,6
05073274001		14	188	29,3	7,5	28	9,2
05073275001		15	200	32,3	7,8	28,5	9,2
05073276001		16	212	35	8,2	32,7	10,5
05073277001		17	224	37,2	8,5	32,7	10,5
05073278001		18	235	39	9	33,8	11
05073279001		19	246	42	9,5	34,8	11

6000 Joker 4 Set 1 Zestaw kluczy płasko-oczkowych z grzechotką



Zestaw kluczy płasko-oczkowych z grzechotką
4-częściowy
W wytrzymałym etui

05073290001	
6000 Joker	1x 10x159; 1x 13x177; 1x 17x224; 1x 19x246

6000 Joker 11 Set 1 Zestaw kluczy płasko-oczkowych z grzechotką



Zestaw kluczy płasko-oczkowych z grzechotką
11-częściowy
W wytrzymałym etui

05020013001	
6000 Joker	1x 8x144; 1x 10x159; 1x 11x165; 1x 12x170,7; 1x 13x177; 1x 14x188; 1x 15x200; 1x 16x212; 1x 17x224; 1x 18x235; 1x 19x246

6000 Klucz płasko-oczkowy z grzechotką Joker, stalowy

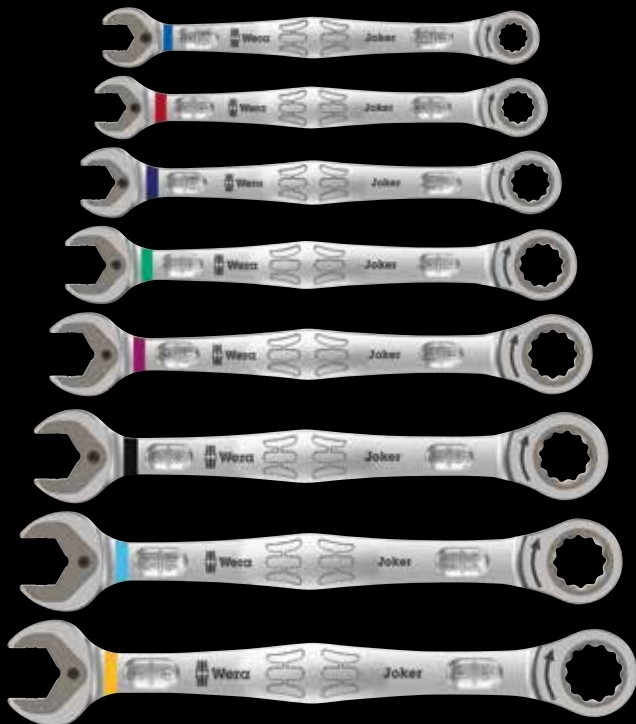

Zastosowanie: do śrub i nakrętek sześciokątnych

Wykonanie: klucz płasko-oczkowy z grzechotką

		mm	mm	mm	mm	mm	mm
05073280001		5/16"	144	20	5,5	18	7
05073281001		3/8"	159	22	5,5	21	7,2
05073282001		7/16"	165	25	6,3	22	7,5
05073283001		1/2"	177	27,3	7	25	8,6
05073284001		9/16"	188	29,3	7,5	28	9,2
05073285001		5/8"	212	35	8,2	32,7	10,5
05073286001		11/16"	235	39	9	33,8	11
05073287001		3/4"	246	42	9,5	34,8	11

6000 Joker 4 Imperial Set 1 Zestaw kluczy płasko-oczkowych z grzechotką, stalowy



Zestaw kluczy płasko-oczkowych z grzechotką
4-częściowy
W wytrzymałym etui

05073295001		
6000 Joker	1 x 7/16"x165; 1 x 1/2"x177; 1 x 9/16"x188; 1 x 3/4"x246	

6000 Joker 8 Imperial Set 1 Zestaw kluczy płasko-oczkowych z grzechotką, stalowy



Zestaw kluczy płasko-oczkowych z grzechotką
8-częściowy
W wytrzymałym etui

05020012001		
6000 Joker	1 x 5/16"x144; 1 x 3/8"x159; 1 x 7/16"x165; 1 x 1/2"x177; 1 x 9/16"x188; 1 x 5/8"x212; 1 x 11/16"x235; 1 x 3/4"x246	



Wera Werkzeuge GmbH
Korzter Straße 21-25
D-42349 Wuppertal

Phone: +49 (0)202/4045-0
Fax: +49 (0)202/4045276
E-Mail: info@wera.de

www.wera.de



PL 05 51 0098 001 - 0056294 - 04